

Giulia Novaps[®]

Краткое описание производства



Одними из наиболее важных конкурентных преимуществ Giulia Novars являются высокое качество продукции, конкурирующее с ведущими европейскими производителями, и возможность изготовления уникальных с точки зрения конструкции и вариантов отделки изделий. Каковы же основные базовые ценности, на основе которых достигаются такие результаты? Ответ Giulia Novars таков:

Любовь к своему делу
Профессионализм
Превосходство технологий

Для того чтобы наладить производство в подобном ключе необходимы персонал высочайшей квалификации, любящий свою работу, способный решать уникальные по сложности задачи, и применение новейших технологий. Требования, предъявляемые к продукции Giulia Novars, не позволяют полностью надеяться даже на самое высокотехнологичное оборудование. Только человек может определить качество изделия и соответствие высоким стандартам предприятия. Более того, некоторые направления производства требуют художественных и творческих навыков персонала в вопросах контроля результатов труда.

Разработка мебели

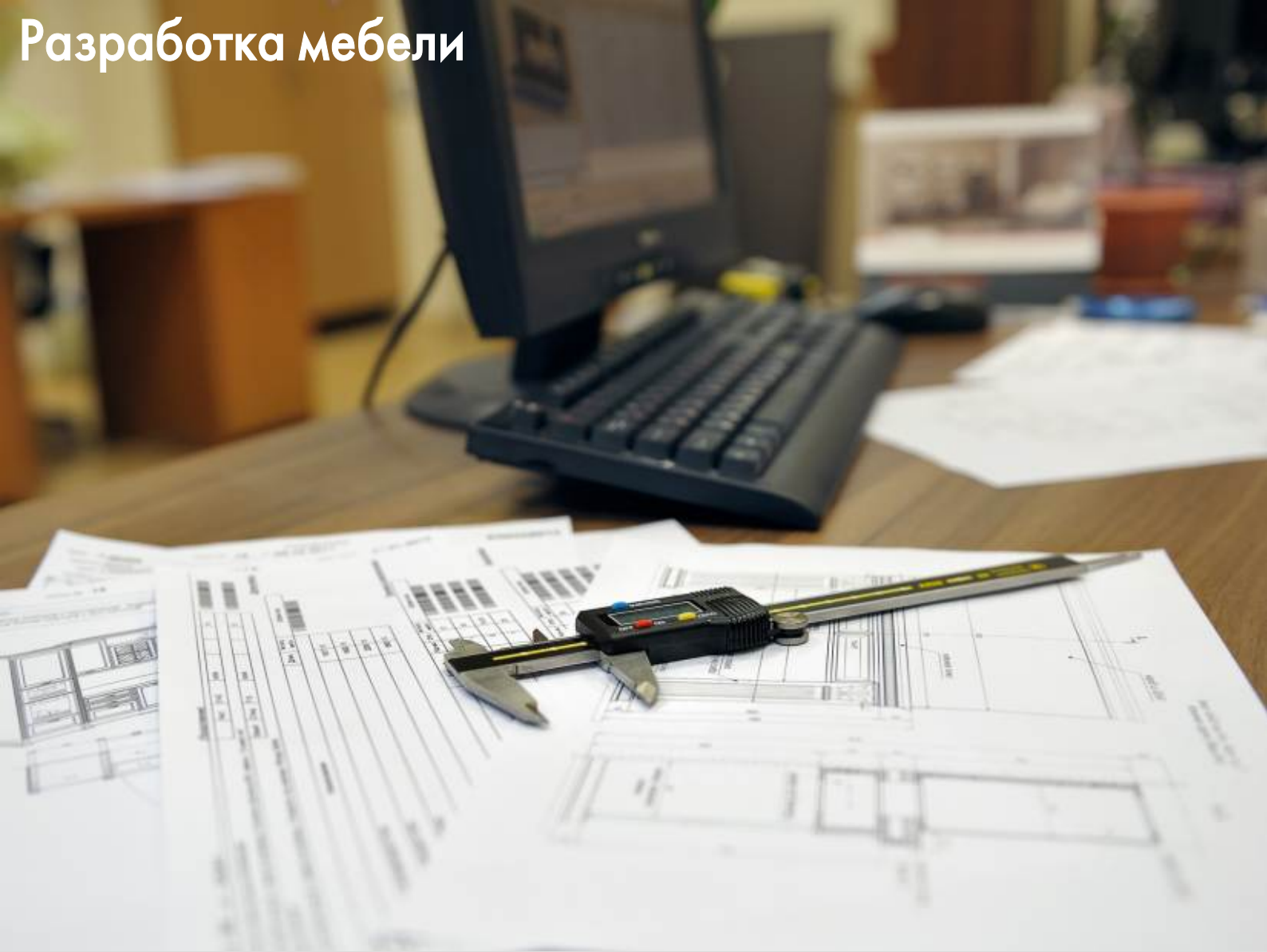

Группа дизайнеров и конструкторов занимается разработкой новой продукции. Здесь сотрудники должны обладать творческими способностями, техническими знаниями и нестандартным мышлением. Дизайн продукции понимается как совокупность функциональности, практичности, надежности, производительности и приятного эстетического восприятия.

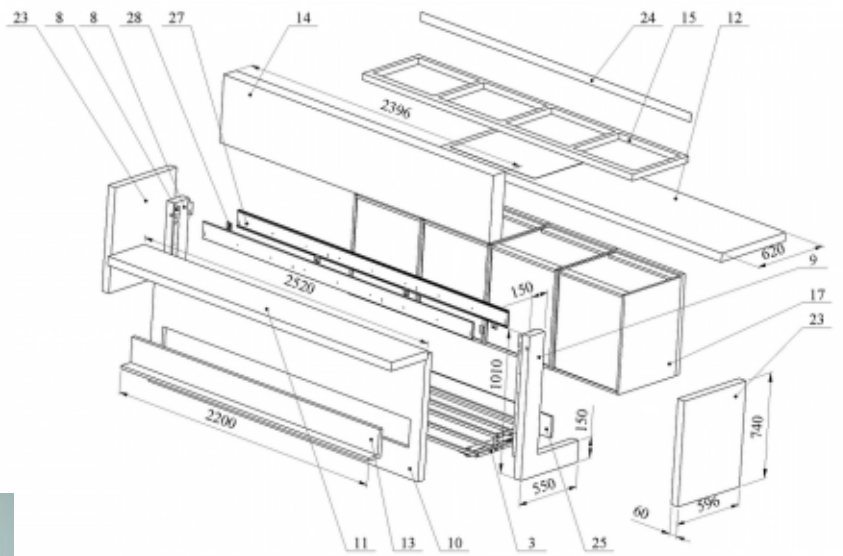

Контроль качества



Окончательный контроль



Проверка адгезии лакокрасочного покрытия

Высокое качество изделий от Giulia Novars закладывается еще на этапе закупки материалов. Мы работаем только с ведущими поставщиками из России, Германии, Австрии, Швейцарии, Бельгии и Италии и не приемлем компромиссы в вопросах качества. Большинство материалов, поступающих на фабрику, проходят тщательный входной контроль. Измеряются не только механические параметры материалов, но и их поведение с течением времени.



Контроль толщины ДСтП



Контроль рисунка шпона



Окончательный контроль совпадения шпона

В процессе эксплуатации мебели под воздействием внешних факторов часть материалов и покрытий меняют свои свойства. Нашими сотрудниками регулярно проводятся стрессовые эксперименты, которые имитируют влияние внешних воздействий на материалы и покрытия. Так регулярно исследуются процессы «выгорания» лакокрасочных покрытий под воздействием солнечного света, влияние температуры, влажности и агрессивных сред на материалы. Результаты этих экспериментов используются для улучшения технологии обработки материалов, что делает продукцию Giulia Novars еще более долговечной.



Проверка качества элементов декора

Нанесение лакокрасочных покрытий

Чтобы предлагать покупателю продукцию наивысшего уровня необходимо находиться на «острие» технического прогресса.

Отделочный участок является отличным примером сосредоточения высоких технологий. В 2008 году на предприятии прошла глубокая модернизация отделочного производства.

Одним из направлений инвестиций стала покупка покрасочного комплекса. Уникальное оборудование автоматически определяет габаритные размеры заготовок и наносит лакокрасочный материал максимально равномерно в контролируемой атмосфере. Применение покрасочного комплекса позволило получать глянцевые и матовые покрытия высочайшего качества.

Для достижения бескомпромиссного качества лакокрасочных покрытий в Giulia Novags количество слоев грунтов, эмалей и лаков достигает девяти, с промежуточными шлифовками и финишной полировкой.



Настройка покрасочного комплекса



Загрузка деталей в покрасочный комплекс



Наведение эмалей колеровочной машиной



Наведение эмалей при помощи электронных весов

Технологический уровень Giulia Novars позволяет отделывать мебельные изделия в любой из оттенков цветов палитры NCS (англ. Natural Color System, естественная система цвета). А это около 2000 оттенков! Широкая гамма делает задачу подбора цвета очень нетривиальной. Для решения этой задачи в отделочном производстве используется колеровочная машина. Процесс наведения лакокрасочного материала доверен компьютеру, в котором хранится вся возможная рецептура палитры NCS. Благодаря использованию этой технологии возможно точное попадание в заданный цветовой оттенок.

На сегодняшний день уровень технологий Giulia Novars позволяет получать покрытия от "высокого глянца" до совершенно невидимого лакового слоя "ноль глосс" и бархатистой структуры "софт тауч" (soft touch).

Применение в процессах шлифования и полирования современного оборудования от ведущих немецких производителей является закономерным требованием высоких стандартов Giulia Novars. Эти станки обеспечивают идеальное качество поверхности независимо от вида отделки. Для квалифицированного обслуживания высокотехнологичного оборудования подобного рода часть сотрудников Giulia Novars прошли обучение в Германии.



Шлифование кромок



Настройка шлифовального станка



Шлифование цоколя



Полирование является заключительной и одной из наиболее ответственных операций процесса отделки, который может длиться до двух недель. Именно на этом этапе достигается эффект “высокого глянца” и зеркального блеска.

Полирование глянцевых изделий



Окончательная доводка высокого глянца



Полирование пласти

Несмотря на высокую степень автоматизации и механизации операций отделки, доля ручного труда по-прежнему высока и она необходима. Финишная доводка, обработка сложных по форме поверхностей, нанесение патины – эти операции можно доверить только рукам настоящего профессионала. Опытный человеческий глаз может различить мельчайшие несовершенства на поверхности деталей или едва уловимое несовпадение оттенка цвета. Поэтому финишные наиболее ответственные операции в отделке и контрольные операции выполняются вручную.



Нанесение патины

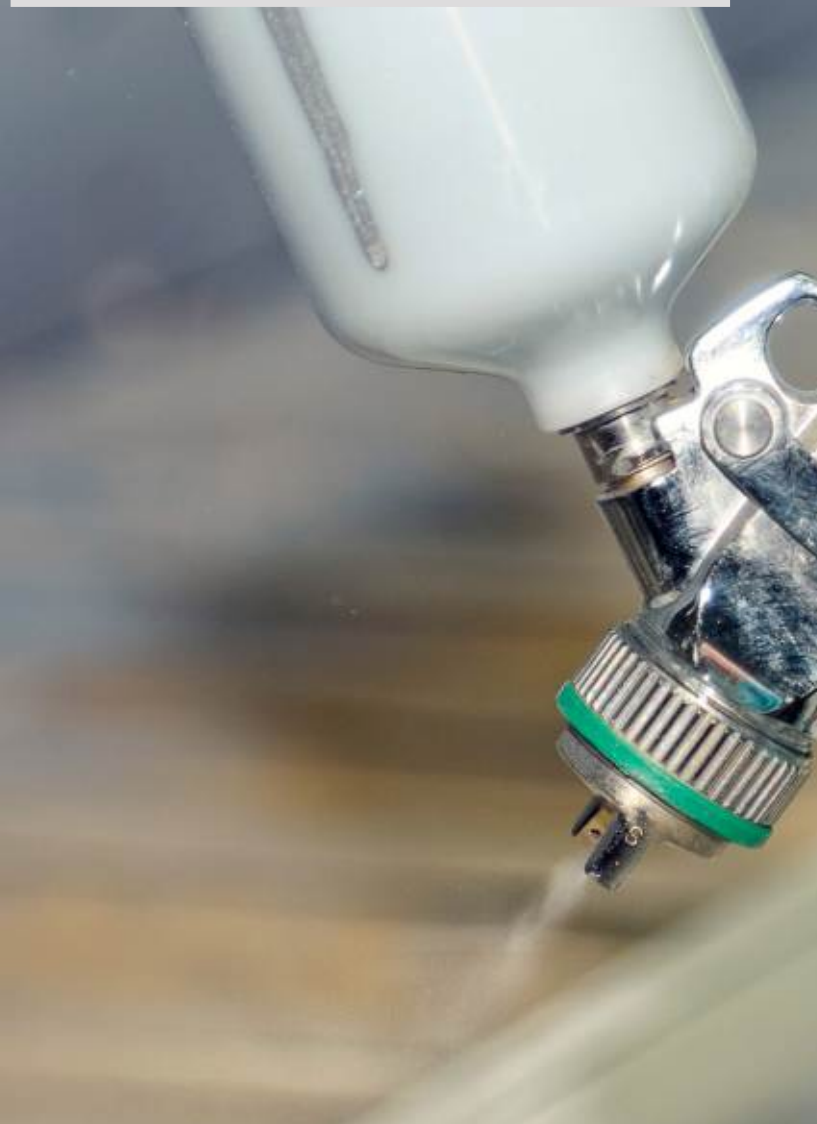

Нанесение золотой патины на декор



Облицовка шпоном



Подбор шпона на заказ



Для компании Giulia Novars отделка изделий шпоном является одним из приоритетных направлений. По нескольким параметрам результаты, достигнутые Giulia Novars, не имеют аналогов в России. Широкая гамма шпонов различных пород древесины, в том числе и экзотических выгодно отличает Giulia Novars от конкурентов. Все новинки производителей шпонов из Германии и Италии мы получаем в первую очередь. Наши технологии позволяют отделывать шпоном изделия из алюминиевых сплавов и стали.



Сшивка полос шпона

Каждый ствол дерева, из которого изготавливается натуральный шпон, является уникальным творением природы. Неповторимость рисунка и оттенка шпона предъявляет чрезвычайно высокие требования к уровню профессионализма мастеров, работающих с этим капризным материалом. Подбор шпона является творческим процессом, делом настоящего художника. Процесс набора шпона начинается с детального изучения задания на изготовление мебели. Затем начинается кропотливая работа по подбору полос шпона. Только шпон единого оттенка и без дефектов текстуры может быть использован для производства мебели Giulia Novars. После операции наклеивания шпона на основу все изделия выставляются на стенде для проверки единства рисунка на всем заказе. При отделке шпоном боковых стенок корпусов рисунок шпона по умолчанию полностью совпадает с фасадной частью. Стоит отметить, что проверке на стенде подвергаются также изделия после завершающей операции отделки. Это позволяет свести к минимуму случаи различного тона отдельных изделий в заказе.



Проверка совпадения рисунка шпона

Изготовление изделий из искусственного камня

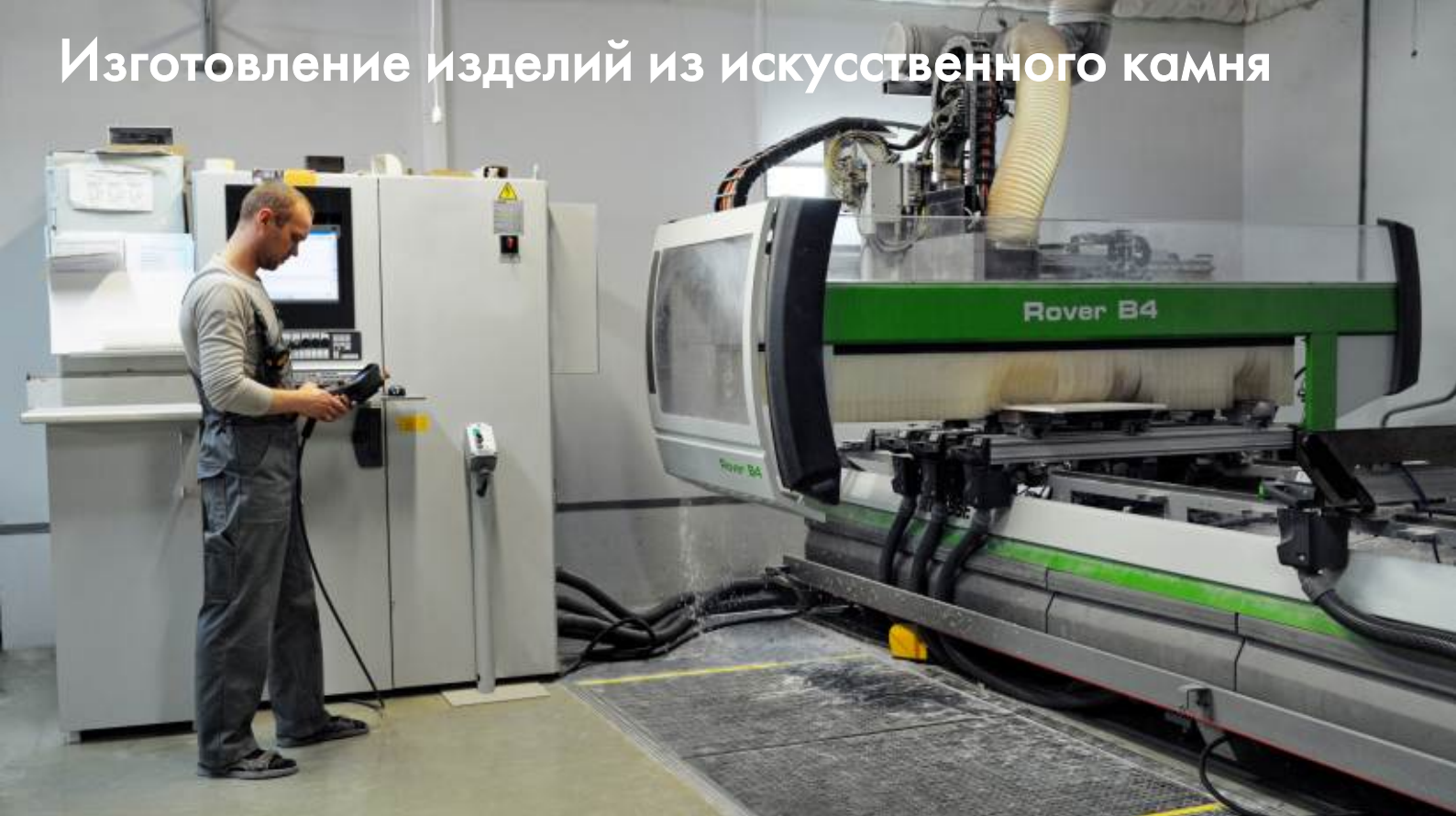

Фрезерование детали из искусственного камня



Искусственный камень зарекомендовал себя как эстетически привлекательный и практичный материал для изготовления столешниц и стеновых панелей. Кроме того, в России только Giulia Novars освоила выпуск фасадов из искусственного камня. Для обработки искусственного камня в Giulia Novars выделен отдельный участок, оснащенный современным станочным оборудованием, в котором работают специалисты высочайшего уровня.



Приклеивание кромки к столешнице



Каждое изделие этого участка в какой-то мере уникально. Поэтому принципиальным моментом является доскональное изучение задания на изготовление. Но рецепт высокого качества прост – высокоточная обработка на современных станках, оснащенных программным управлением с точностью получаемых линейных размеров до 0,1 мм и ручная сборка руками мастеров своего дела.

Изготовление витрин и каркасов



Фрезерование в витрине паза под ручку



Резка стекла для фасадов-витрин



Процесс изготовления витрин из алюминиевого профиля со вставками стекла и шпона поставлен в Giulia Novars под особый контроль. Для создания безупречного вида рамных конструкций из сплавов алюминия требуется высочайшая точность и чистота обработки. Поэтому зачастую обработка ведется на сверхвысоких оборотах, иногда достигающих 12 000 об/мин.

Стекло, применяемое в изготовлении витрин изготавливается в Бельгии - признанном мировом доре в производстве стекла

Сборка корпусов шкафов



Сборка каркасов на прессе



Монтаж и проверка ящиков

При производстве корпусов мебели Giulia Novars пошла по пути ведущих производителей Европы. Корпуса шкафов изготавливаются цельноклееными из ламинированной плиты ДСтП толщиной 18мм. Это гарантирует высокую геометрическую точность и надежность шкафа. Применение в качестве материала корпуса плиты с классом эмиссии E1 гарантирует чрезвычайно низкий уровень испарения вредных для здоровья паров формальдегида.

Обработка нержавеющей стали



Одной из современных тенденций в дизайне кухонь является широкое применение нержавеющей стали. В проекте кухни L01 Giulia Novars показала свои технологические возможности по изготовлению изделий из этого капризного в обработке материала. Опытный персонал механического участка может воплотить даже самую смелую фантазию из этого благородного материала.



Точение гильзы для бара



Шлифование фаски у фасада



Учет материалов на складе

Значительная часть производственных процессов в Giulia Novars имеют большую протяженность. Это связано с уникальностью многих конструкций и требованиями высокого качества отделываемых поверхностей. В своей работе Giulia Novars использует только лучшие материалы и технологии. В связи с этим очень важной является задача учета дорогостоящих материалов и обрабатываемых изделий. Большинство складов и технологических цепочек в Giulia Novars оснащены системой штрихового кодирования. Применение штрих-кодов позволяет практически мгновенно получить информацию о любом изделии или материале и исключить случаи ошибочного ввода информации.

Внимание к мелочам



Система увлажнения воздуха



Контроль влажности и температуры

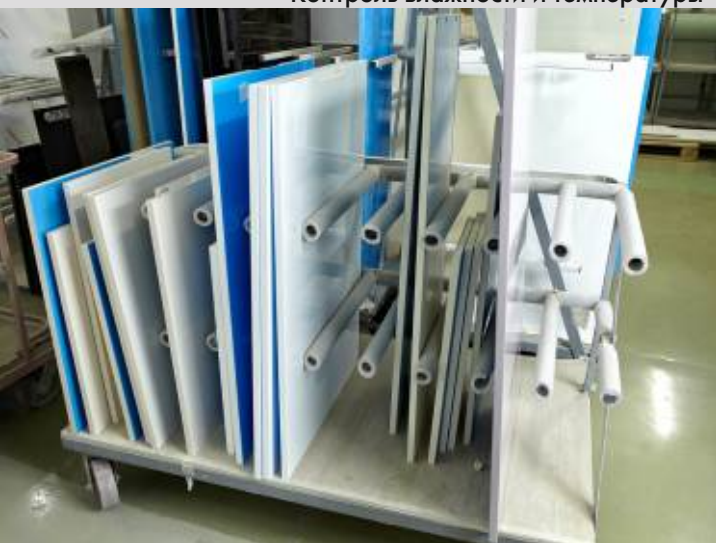

Хранение деталей

Природные материалы, такие как массив древесины или шпон, являются очень чувствительными к микроклимату в производстве. Резкие изменения температуры или влажности могут приводить к деформации изделий и к снижению качества обработки. Поэтому в 2010-2011 годах на предприятии внедрена автоматическая система контроля за микроклиматом. Внедрение этой системы позволило стабилизировать качество обработки независимо от времени года.

Глянцевые детали, обладающие зеркальным блеском, требуют к себе особого отношения в производстве. Частицы размером всего в тысячную долю миллиметра на такой поверхности очень заметны. Мельчайшие царапины и сколы никогда не пройдут выходной контроль. Для сохранения зеркальной чистоты поверхностей применяются мягкие вставки на всей транспортной и упаковочной таре.

Складская и транспортная логистика

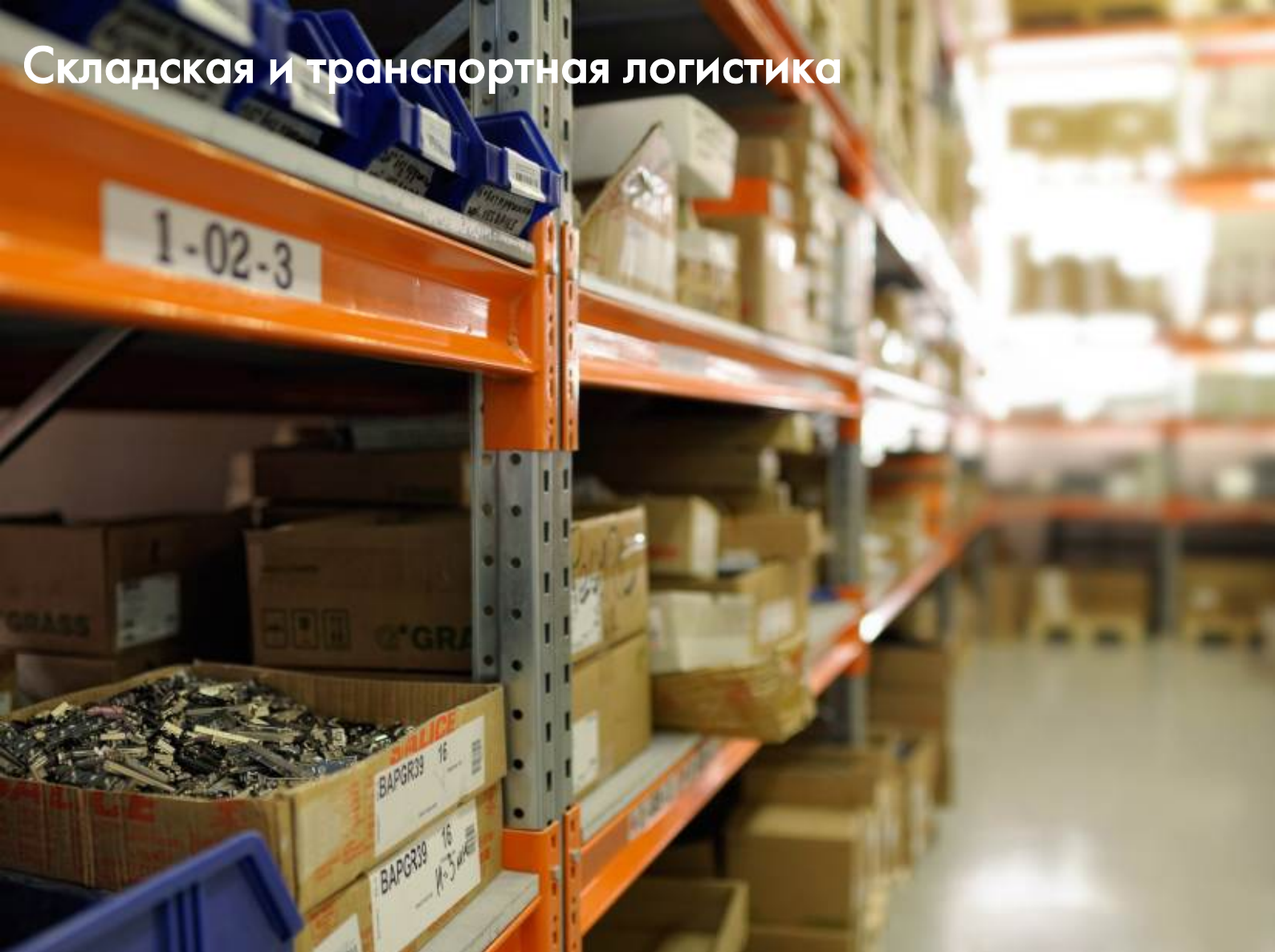

Адресное хранение комплектующих



Набор комплектующих на заказ

Современная мебель немислима без высокотехнологичных систем выдвижения и трансформации мебели, встраиваемой техники и аксессуаров.

Складская программа фабрики по состоянию на 2012 год включает около 3 000 ликвидных позиций материалов и комплектующих. Такая широкая гамма покупных изделий, используемых в производстве мебели Giulia Novars, требует организации высокоразвитой системы складского учета. Склад предприятия организован по системе адресного хранения с использованием штрихового кодирования. Это позволяет найти требуемые комплектующие за считанные секунды.



Погрузочно-разгрузочный терминал

Склад Giulia Novars и участок погрузки оборудован современной системой погрузочно-разгрузочных терминалов немецкого производства, позволяющих обслуживать крупнотоннажные фуры в кратчайшие сроки.

Применение этих терминалов позволяет осуществлять погрузочно-разгрузочные работы без необходимости заезда транспорта в цеховые помещения, тем самым экономя производственные площади и не нарушая строгий температурный и влажностный режим на фабрике.



Экологичность производства

Минимальный вред для окружающей среде является своего рода следствием высокого технологического уровня и культуры производства Giulia Novars.

- Вредные стоки отделочного отделения проходят тройную очистку, что исключает попадание в окружающую среду вредных веществ.
- Основываясь на принципах бережливого производства, дорогостоящие компоненты лакокрасочных покрытий проходят тщательную очистку и повторный цикл использования.
- В Giulia Novars идет процесс перехода с люминесцентных ламп на светодиодные светильники. Такое решение позволяет экономить на электроэнергии и уменьшить количество вредных отходов в виде вышедших из строя люминесцентных ламп, содержащих пары ртути.
- Большинство помещений оснащены автоматической системой контроля температуры. Это позволяет уменьшить нагрузку на котельную и контуры отопления, тем самым свести к минимуму расход топлива и выбросы в окружающую среду продуктов горения.
- Древесная пыль и стружка эффективно удаляются с каждого рабочего места фабрики Giulia Novars, тем самым обеспечивается чистота производственных помещений и соответствие требованиям противопожарной защиты и гигиены рабочих мест.



Станция очистки сточных вод



Светодиодные светильники

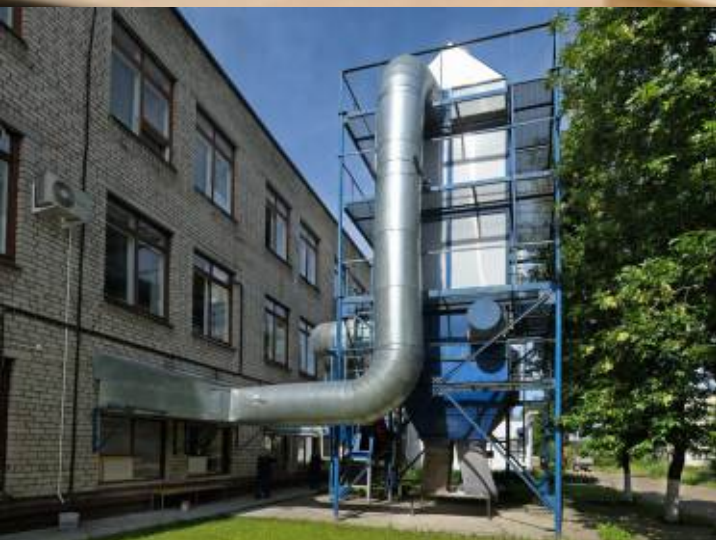

Система очистки воздуха



Подводя итог, можно сказать, что современное производство Giulia Novars является своего рода сплавом современных технологий и ремесленного труда высокой квалификации.